



360° Auto Laser Level

INSTRUCTION MANUAL

Catalog No.
BDL300S



BEFORE RETURNING THIS PRODUCT
FOR ANY REASON PLEASE CALL

1-800-544-6986

IF YOU SHOULD HAVE A QUESTION OR EXPERIENCE A
PROBLEM WITH YOUR BLACK & DECKER PRODUCT,
CALL 1-800-544-6986

BEFORE YOU CALL, HAVE THE FOLLOWING INFORMATION AVAILABLE, CATALOG No., TYPE No., AND

DATE CODE (e.g. 20000130M). IN MOST CASES, A BLACK & DECKER REPRESENTATIVE CAN

RESOLVE YOUR PROBLEM OVER THE PHONE. IF YOU HAVE A SUGGESTION OR COMMENT, GIVE

US A CALL. YOUR FEEDBACK IS VITAL TO BLACK & DECKER.

SAVE THIS MANUAL FOR FUTURE REFERENCE.

VEA EL ESPAÑOL EN LA CONTRAPORTADA.

INSTRUCTIVO DE OPERACIÓN, CENTROS DE SERVICIO Y PÓLIZA DE GARANTÍA.
ADVERTENCIA: LÉASE ESTE INSTRUCTIVO ANTES DE USAR EL PRODUCTO.

▲WARNING: Read and understand all instructions. Failure to follow all instructions listed below may result in electric shock, fire and/or serious personal injury.

SAVE THESE INSTRUCTIONS

Safety Instructions

- Do not operate the laser in explosive atmospheres, such as in the presence of flammable liquids, gases, or dust.
- Use the laser only with the specifically designated batteries. Use of any other batteries may create a risk of fire.
- Store idle laser out of reach of children and other untrained persons. Lasers are dangerous in the hands of untrained users.
- Use only accessories that are recommended by the manufacturer for your model. Accessories that may be suitable for one laser, may create a risk of injury when used on another laser.
- Do not use optical tools such as a telescope or transit to view the laser beam. Serious eye injury could result.
- Do not place the laser in a position which may cause anyone to intentionally or unintentionally stare into the laser beam. Serious eye injury could result
- Turn the laser off when it is not in use. Leaving the laser on increases the risk of staring into the laser beam.
- Repairs and servicing **MUST** be performed by a qualified repair facility. Repairs performed by unqualified personnel could result in serious injury.
- **▲WARNING: DO NOT DISASSEMBLE THE LASER.** There are no user serviceable parts inside. Disassembling the Laser will void all warranties on the product. Do not modify the product in any way. Modifying the tool may result in Hazardous Laser Radiation Exposure.
- Do not operate the laser around children or allow children to operate the laser. Serious eye injury may result.
- Do not remove or deface warning labels. Removing labels increases the risk of exposure to radiation.
- Position the laser securely. Damage to the laser or serious injury could result if the laser falls.
- **▲CAUTION:** Use caution when drilling, nailing or cutting into walls, floors and ceilings which may contain electrical wiring or pipes. **Always turn off the power when working near electrical wires.**

▲CAUTION: Use of controls or adjustments or performance of procedures other than those specified in this manual may result in hazardous laser radiation exposure.

The label on your tool may include the following symbols.

- Vvolts
- mWmilliwatts
- nm.....wavelength innanometers
- IIIIa.....Class IIIa Laser

For your convenience and safety, the following labels are on your laser.

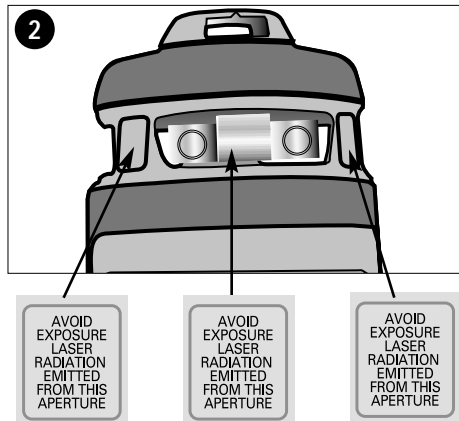
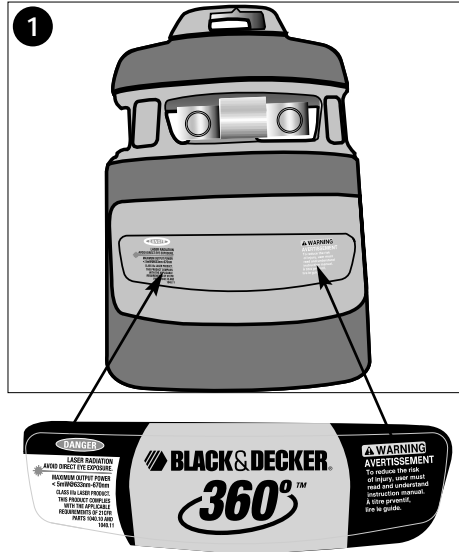

INSTALLING THE BATTERY

Ensure laser on/off switch is in the left "OFF" position. Remove the battery compartment cover by pressing the tab of the cover in towards the center of the laser and out as shown in figure 3. Connect a fresh 9 volt alkaline battery making sure to match (+) and (-) terminals correctly. Replace the battery compartment cover.

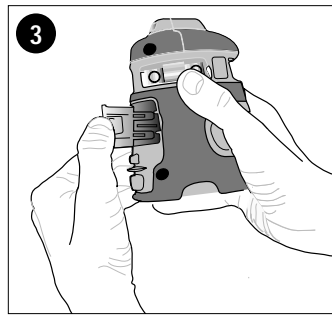

ASSEMBLY / SET-UP

UNFOLDING THE LASER LEGS

To open the 360° Laser:

- 1.) Choose a relatively smooth and level surface away from other work site activity to position the tripod.
- 2.) Unfasten the strap that is around the outside portion of the laser and unfold the three sections of the laser housing which become the legs of the tripod.
- 3.) Lock the legs in place, by pushing in on the top portion of the hinge until it snaps into place as shown in figure 4.

▲ CAUTION: Make sure tripod is secure and sitting on a flat and stable surface.

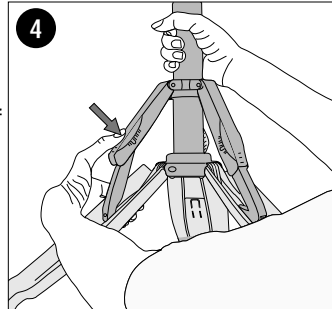

ADJUSTING THE TRIPOD

The tripod is adjustable from its lowest position of approximately 27 inches (686mm) shown in figure 5 to a maximum height of 5 feet (1524mm) shown in figure 6.

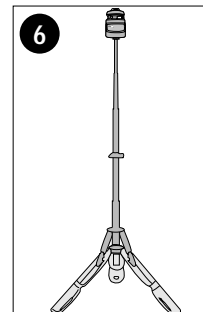
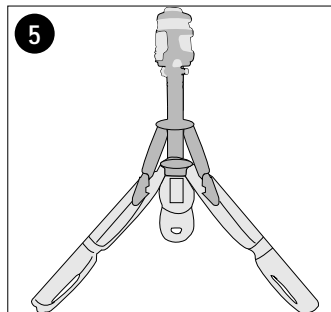

Extend any or all of the 5 sections of the tripod to reach the approximate desired height. Extend each section by gently sliding each tube out until it stops and then pull slightly harder on each section to lock.

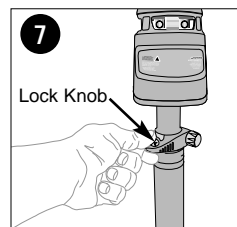

When the approximate desired height is obtained, use the fine adjust knob shown in figure 8 to raise the laser to the final desired height. The fine adjustment knob will raise the laser up to an additional 7 inches (178mm) high.

First, loosen the lock knob as shown in figure 7.

Turn the fine adjust knob (figure 8) until the desired height is reached. Tighten the lock knob (fig. 7) to secure the tripod at the adjusted height.

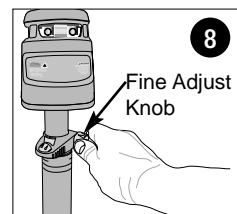

REMOVING LASER FROM TRIPOD

The laser can be removed from the tripod for use on any horizontal surface such as a floor or a tabletop.

▲ CAUTION: Make sure laser is secure and on a stable surface.

Remove the laser by pressing in on the two spring loaded tabs shown in figure 9 and lifting the laser off the tripod.

To reattach laser to tripod, grasp the tripod top plate to support, align notches in laser with tabs (buttons) on plate. Press laser down until the tabs to lock into place. Make sure laser is securely fastened.

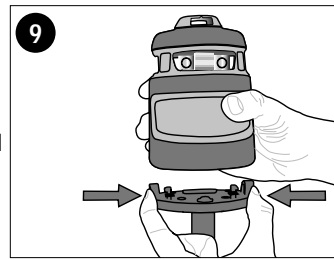

HANGING THE LASER

The laser can also be hung from a joist or other secure structure using the hanging strap included.

▲ CAUTION: Make sure laser is securely suspended by the strap.

To hang, thread the strap through the slot in the top of the laser and fasten the hook as shown in figures 10 and 11. Adjust the laser so that it hangs relatively straight. The self-leveling function will then compensate for any minor error.

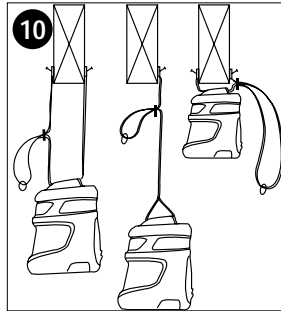

LASER OPERATION

- Before attempting to use the laser, make sure the tool is positioned on a relatively smooth, flat and stable surface.
- To increase working distance and accuracy, set up the laser in the middle of your working area. Brightness of area may effect line visibility.
- When attaching to the tripod or using the hanging strap, mount the laser securely.
- Be aware that extreme temperature changes can cause movement or shifting of building structures, tripods, equipment, etc. which can effect accuracy. Verify your set-up before each use as the laser may have moved.
- This product is not recommended for outdoor use.

TURNING THE LASER ON

To turn the laser on, slide the lower on/off switch shown in figure 12 to the right.

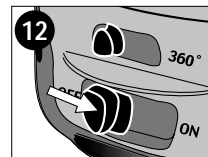

OPERATING IN SINGLE 120° LASER MODE

To operate the laser using a single laser beam, slide the upper switch to the left as shown in figure 13.

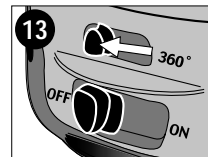

OPERATING IN 360° LASER MODE

To operate the laser using all 3 laser beams, slide the upper switch to the right as shown in figure 14.

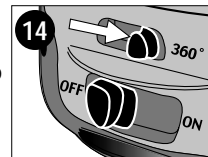

TROUBLESHOOTING

Problem	Possible Cause	Solution
• Laser does not project on wall.	• The self leveling range for the level line is +/- 5°.	• Position tripod on a relatively smooth and level surface.
• Line only visible on one wall.	• Switch in 120° mode.	• Move switch to 360° mode.
• Laser beam dim.	• Weak battery.	• Replace battery

STORAGE

To store the unit, reattach the laser to the top of the tripod making sure that it snaps into place securely. Loosen the locking knob, turn the fine adjust knob to its lowest setting and return the tripod to its lowest position. Unhinge the legs and fold them into the center. Reattach the strap around housing. Always store the laser indoors and in its closed state with the switch in the "OFF" position.

MAINTENANCE

Use only mild soap and damp cloth to clean the tool. Never let any liquid get inside the tool; never immerse any part of the tool into a liquid.

IMPORTANT: To assure product SAFETY and RELIABILITY, repairs, maintenance and adjustment (other than those listed in this manual) should be performed by authorized service centers or other qualified service personnel, always using identical replacement parts.

ACCESSORIES

Recommended accessories for use with your tool are available from your local dealer or authorized service center. If you need assistance regarding accessories, please call:

1-800-54-HOW-TO (544-6986).

▲ WARNING: The use of any accessory not recommended for use with this tool could be hazardous.

SERVICE INFORMATION

All Black & Decker Service Centers are staffed with trained personnel to provide customers with efficient and reliable power tool service. Whether you need technical advice, repair, or genuine factory replacement parts, contact the Black & Decker location nearest you. To find your local service location, refer to the yellow page directory under "Tools—Electric" or call: **1-800-544-6986** or visit **www.blackanddecker.com**

FULL TWO-YEAR HOME USE WARRANTY

Black & Decker (U.S.) Inc. warrants this product for two years against any defects in material or workmanship. The defective product will be replaced or repaired at no charge in either of two ways.

The first, which will result in exchanges only, is to return the product to the retailer from whom it was purchased (provided that the store is a participating retailer). Returns should be made within the time period of the retailer's policy for exchanges (usually 30 to 90 days after the sale). Proof of purchase may be required. Please check with the retailer for their specific return policy regarding returns that are beyond the time set for exchanges.

The second option is to take or send the product (prepaid) to a Black & Decker owned or authorized Service Center for repair or replacement at our option. Proof of purchase may be required. Black & Decker owned and authorized Service Centers are listed under "Tools-Electric" in the yellow pages of the phone directory and on our website www.blackanddecker.com.

This warranty does not apply to accessories. This warranty gives you specific legal rights and you may have other rights which vary from state to state. Should you have any questions, contact the manager of your nearest Black & Decker Service Center. This product is not intended for commercial use.

FREE WARNING LABEL REPLACEMENT: If your warning labels become illegible or are missing, call 1-800-544-6986 for a free replacement.

Imported by
Black & Decker (U.S.) Inc.,
701 E. Joppa Rd.
Towson, MD 21286 U.S.A.



See 'Tools-Electric'
– Yellow Pages –
for Service & Sales



Niveau auto-laser à 360°

GUIDE D'UTILISATION

No de catalogue BDL300S

AVANT DE RETOURNER CE PRODUIT
POUR QUELQUE RAISON QUE CE SOIT, COMPOSEZ LE
1 800 544-6986

SI VOUS AVEZ DES QUESTIONS OU VOUS ÉPROUVEZ
UN PROBLÈME AVEC L'OUTIL, COMPOSEZ LE
1 800 544-6986

AVANT D'APPELER, VEUILLEZ VOUS ASSURER D'AVOIR L'INFORMATION SUIVANTE À PORTÉE DE LA MAIN : LE NUMÉRO DE CATALOGUE, LE NUMÉRO DE PRODUIT ET LE CODE DE DATATION (p. ex., 20000130M). DANS LA MAJORITÉ DES CAS, LE REPRÉSENTANT DE BLACK & DECKER SERA EN MESURE DE RÉSOUDRE LE PROBLÈME PAR TÉLÉPHONE. VEUILLEZ NOUS FAIRE PART DE VOS SUGGESTIONS OU DE VOS COMMENTAIRES EN COMPOSANT LE MÊME NUMÉRO, CAR CEUX-CI AIDENT À ASSURER LA QUALITÉ DE NOTRE SERVICE.

▲AVERTISSEMENT! Lire, comprendre et suivre toutes les directives suivantes, y compris les consignes de sécurité pour éviter tout risque de choc électrique, d'incendie ou de dommages corporels.

CONSERVER CES DIRECTIVES

CONSIGNES DE SÉCURITÉ

- Ne pas utiliser l'outil dans une atmosphère explosive, comme en présence de liquide, de gaz ou de poussière inflammable.
- N'utiliser que des piles spécialement conçues pour les lasers; l'usage de tout autre type de pile pourrait entraîner des risques d'incendie.
- Lorsqu'on n'utilise pas le laser, le ranger hors de la portée des enfants ou des personnes non qualifiées; les lasers sont dangereux entre les mains de personnes inexpérimentées.
- N'utiliser que les accessoires recommandés par le fabricant pour le modèle concerné; un accessoire destiné à un outil particulier peut devenir dangereux lorsqu'il est utilisé avec un autre.
- Ne pas utiliser un dispositif optique, tel qu'un télescope ou une lunette de passage, pour examiner le faisceau laser afin d'éviter de blesser grièvement les yeux.
- Ne pas mettre le laser dans une position qui pourrait encourager une personne à regarder directement le faisceau laser, volontairement ou involontairement, car cela pourrait blesser grièvement les yeux.
- Mettre le laser hors tension après chaque utilisation, car un laser laissé sous tension encourage une personne à regarder directement le faisceau laser.
- La réparation et l'entretien DOIVENT être effectués dans un centre de service autorisé ou par du personnel qualifié; toute opération d'entretien ou de réparation effectuée par une personne non qualifiée pourrait entraîner des blessures graves.
- **▲MISE EN GARDE : NE PAS DÉMONTER LE LASER.** L'outil ne comprend aucune pièce interne destinée à être entretenue par l'utilisateur. Le fait de démonter ce niveau laser annulera toute garantie appuyant ce produit; on ne doit jamais modifier ce dernier de quelque manière que ce soit afin d'éviter d'entraîner des risques d'exposition aux rayonnements.
- Ne pas utiliser le laser en présence d'un enfant, ni autoriser les enfants à utiliser le laser afin d'éviter les blessures graves aux yeux.
- Ne pas retirer ni abîmer les étiquettes d'avertissement; le fait de retirer les étiquettes augmentera les risques d'exposition aux rayonnements laser.
- S'assurer de bien déposer le laser sur une surface de niveau afin de l'empêcher

de tomber et de s'endommager ou de blesser l'utilisateur.

- **▲ MISE EN GARDE** : Il faut faire preuve d'une grande prudence lorsqu'on perce un trou, qu'on enfonce un clou ou qu'on effectue une coupe dans un mur, un plancher ou un plafond pouvant camoufler des tuyaux ou des fils électriques. **Toujours couper le courant avant de travailler à proximité de fils électriques.**

- **▲ MISE EN GARDE** : Le fait d'utiliser des commandes, d'effectuer des réglages ou de suivre des procédures autres que celles décrites aux présentes pourrait entraîner des risques d'exposition aux rayonnements.

L'étiquette apposée sur l'outil peut afficher les symboles suivants :

- V-----volts
- mW-----milliwatts
- nm-----longueur d'onde exprimée en nanomètres
- IIIa-----laser de classe IIIa

Pour votre commodité et votre sécurité, les étiquettes suivantes sont apposées sur le laser.

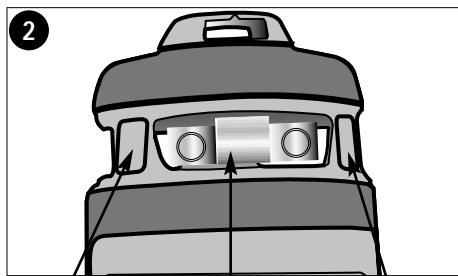
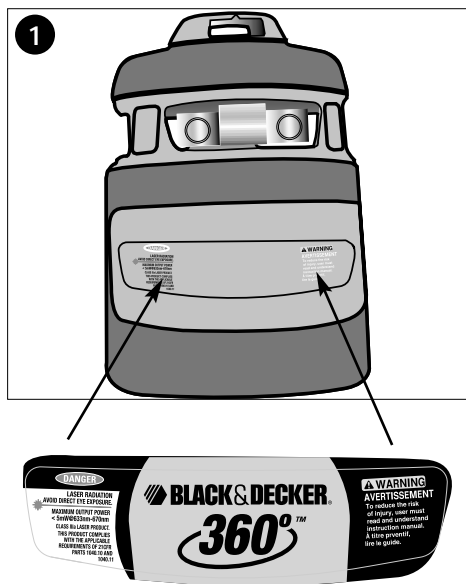

ÉVITER L'EXPOSITION AUX RAYONNEMENTS LASER ÉMIS PAR CES OUVERTURES

ÉVITER L'EXPOSITION AUX RAYONNEMENTS LASER ÉMIS PAR CES OUVERTURES

ÉVITER L'EXPOSITION AUX RAYONNEMENTS LASER ÉMIS PAR CES OUVERTURES

INSTALLATION DE LA PILE

S'assurer que l'interrupteur marche-arrêt du laser est bien enclenché en position d'arrêt, à gauche. Retirer le couvercle du compartiment de la pile en enfonçant d'abord la languette du couvercle vers le centre du laser, puis en la tirant vers l'extérieur, tel qu'illustré à la figure 3. Insérer une pile alcaline complètement chargée de 9 volts, en s'assurant d'aligner les symboles des bornes positives («+») et négatives («-»). Remettre le compartiment dans l'outil.

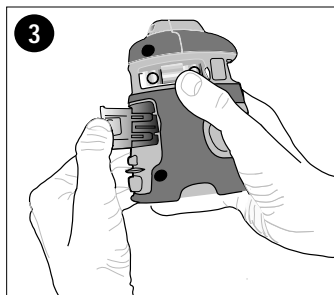

ASSEMBLAGE ET INSTALLATION

DÉPLOIEMENT DES PATTES DU LASER

Pour déployer le laser à 360°:

- 1.) Choisir une surface relativement plane et de niveau, loin des autres activités de la zone de travail, pour positionner le trépied.
- 2.) Desserrer la courroie entourée autour de la partie externe du laser, puis déplier les trois sections du boîtier du laser, qui forment les pattes du trépied.
- 3.) Bien verrouiller les pattes en enfonçant la partie supérieure de la charnière afin de bien l'enclencher (voir la figure 4).

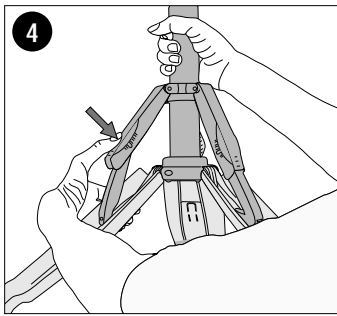

▲ MISE EN GARDE : S'assurer que le trépied est fixé solidement en place sur une surface plane et stable.

RÉGLAGE DU TRÉPIED

Le trépied est réglable de sa position inférieure minimale d'environ 686 mm (27 po), tel qu'illustré à la figure 5, jusqu'à sa hauteur maximale de 1 524 mm (5 pi), tel qu'illustré à la figure 6.

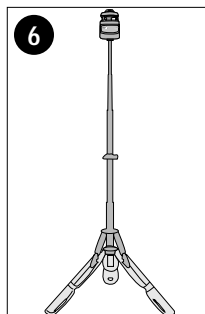
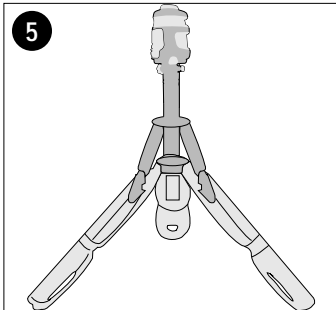

Déployer une des sections (ou toutes les cinq) du trépied afin d'obtenir la hauteur approximative voulue, puis sortir chaque section en glissant doucement chaque tube vers l'extérieur jusqu'à ce qu'il s'immobilise, puis tirer un peu plus fort sur chacune des sections pour bien les enclencher.

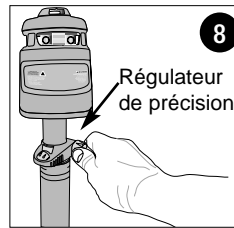
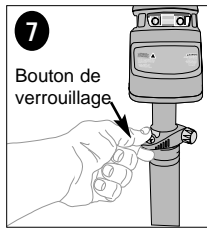

Une fois la hauteur voulue obtenue, soulever le laser jusqu'à la hauteur finale choisie au moyen du régulateur de précision (figure 8); ce dernier permet de soulever le laser jusqu'à une hauteur additionnelle d'environ 178 mm (7 po). Pour ce faire, desserrer le bouton de verrouillage en suivant l'illustration à la figure 7.

Tourner ensuite le régulateur de précision (figure 8) de manière à obtenir la hauteur voulue, puis serrer le bouton (figure 7) pour verrouiller le trépied à cette hauteur.

RETRAIT DU LASER HORS DU TRÉPIED

Le laser peut être retiré hors du trépied afin de l'utiliser sur une surface horizontale, telle qu'un plancher ou le dessus d'une table.

▲ MISE EN GARDE : S'assurer que le laser est fixé solidement en place sur une surface stable.

Pour retirer le laser, enfoncer les deux languettes à ressort (figure 9), puis soulever le laser pour le retirer du trépied. Pour fixer de nouveau le laser sur le trépied, saisir la plaque supérieure du trépied afin de le soutenir, puis aligner les entailles qui se trouvent sur le laser avec les languettes (boutons) situées sur la plaque. Pousser le laser vers le bas pour bien enclencher les languettes; s'assurer que le laser est fixé solidement en place.

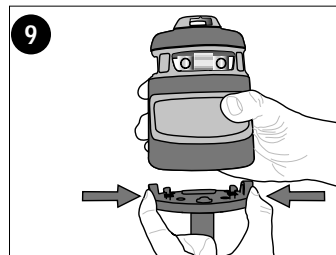

SUSPENSION DU LASER

Le laser peut aussi être suspendu d'une poutrelle ou de toute autre structure stable au moyen de la courroie fournie à cette fin.

▲ MISE EN GARDE : S'assurer que le laser est solidement suspendu par la courroie.

Pour suspendre le laser, fileter la courroie à travers la fente située sur le dessus du laser, puis fixer le crochet en suivant les illustrations aux figures 10 et 11. Régler ensuite le laser de manière à le suspendre relativement droit. La fonction d'autonivelage compensera les erreurs mineures.

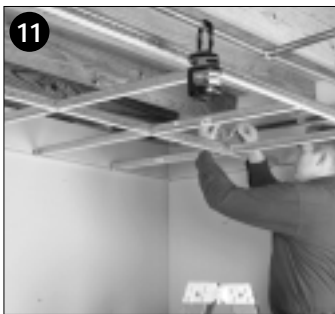
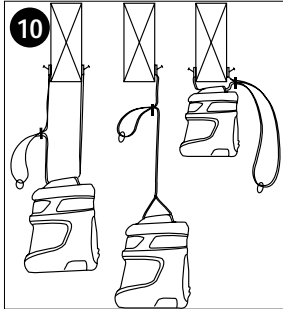

FONCTIONNEMENT DU LASER

- Avant d'utiliser le laser, s'assurer qu'il est bien positionné sur une surface relativement plane et stable.
- Pour augmenter la distance de travail et rehausser la précision, installer le laser au centre de la zone de travail. La luminosité peut influencer la visibilité du trait.
- Lorsque le laser est fixé sur un trépied ou que la courroie est utilisée, s'assurer que le laser est fixé solidement en place.
- Il ne faut pas oublier que les variations extrêmes de température peuvent entraîner le mouvement ou le déplacement des structures de bâtiments, des trépieds, des équipements, etc., ce qui peut influencer la précision du faisceau laser. Vérifier l'installation avant chaque utilisation afin de s'assurer que le laser ne se soit pas déplacé.
- Ce produit n'est pas recommandé pour un usage extérieur.

MISE EN MARCHÉ DU LASER

Pour mettre le laser en marche, faire glisser l'interrupteur marche-arrêt inférieur vers la droite (figure 12).

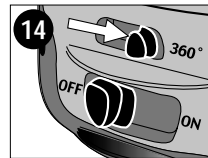
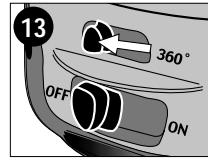
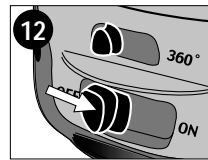

FONCTIONNEMENT EN MODE LASER SIMPLE DE 120 °

Pour faire fonctionner le laser au moyen d'un faisceau laser simple, faire glisser l'interrupteur supérieur vers la gauche, tel qu'illustré à la figure 13.

FONCTIONNEMENT EN MODE LASER DE 360 °

Pour faire fonctionner le laser au moyen des trois faisceaux laser, faire glisser l'interrupteur supérieur vers la droite, tel qu'illustré à la figure 14.

RANGEMENT

Pour ranger l'unité, fixer de nouveau le laser sur le dessus du trépied, en s'assurant qu'il est bien enclenché. Desserrer le bouton de verrouillage, tourner le régulateur de précision à la plus basse position, puis régler le trépied à la position inférieure minimale. Décrocher les pattes et les replier vers le centre. Attacher de nouveau la courroie autour du boîtier. Toujours ranger le laser à l'intérieur, dans son étui de protection, en s'assurant que l'interrupteur est placé à la position d'arrêt.

ENTRETIEN

Nettoyer l'outil au moyen d'un savon doux et d'un linge humide seulement. Ne jamais laisser de liquide s'infiltrer à l'intérieur de l'outil ni tremper ce dernier dans un liquide quelconque.

IMPORTANT : Pour assurer la SÉCURITÉ et la FIABILITÉ de ce produit, toutes les opérations de réparation, d'entretien et de réglage (autres que

celles décrites aux présentes) doivent être effectuées dans un centre de service autorisé ou par du personnel qualifié; on ne doit utiliser que des pièces de rechange identiques.

ACCESSOIRES

Les accessoires recommandés pour chaque outil sont vendus séparément chez les dépositaires locaux ou dans les centres de service autorisés. Pour obtenir plus d'information sur les accessoires, composer le 1 800 544-6986.

▲ AVERTISSEMENT : L'usage d'un accessoire non recommandé peut présenter un danger.

INFORMATION SUR LES SERVICES

Tous les centres de service Black & Decker sont dotés de personnel qualifié en matière d'outillage électrique; ils sont donc en mesure d'offrir à leur clientèle un service efficace et fiable. Pour obtenir un conseil technique ou une pièce d'origine ou pour faire réparer un outil, on peut communiquer avec le centre Black & Decker le plus près. Pour obtenir un numéro de téléphone, consulter les pages jaunes sous la rubrique « Outils – électriques », composer le

1 800 544-6986 ou encore, visiter notre site Web au www.blackanddecker.com.

GARANTIE COMPLÈTE DE DEUX ANS POUR USAGE RÉSIDENTIEL

Black & Decker (U.S.) Inc. garantit ce produit pour une période de deux ans contre tout défaut de matériel ou de fabrication. Le produit défectueux sera réparé ou remplacé sans frais, suivant l'une des deux méthodes suivantes.

La première méthode consiste en un échange seulement. On doit retourner le produit au détaillant qui l'a vendu (pourvu qu'il s'agisse d'un détaillant participant), en respectant les délais stipulés dans sa politique relative aux échanges (normalement de 30 à 90 jours après la vente). Une preuve d'achat peut être requise. On doit vérifier la politique de retour du détaillant pour tout produit retourné après le délai prescrit pour les échanges.

La deuxième méthode consiste à apporter ou à envoyer le produit (prépayé) à un centre Black & Decker ou à un centre de service autorisé aux fins de réparation ou de remplacement, selon notre choix. Une preuve d'achat peut être requise. Les centres Black & Decker et les centres de service autorisés sont répertoriés dans les pages jaunes sous la rubrique « Outils – électriques », et sur le site Web www.blackanddecker.com.

Cette garantie ne s'applique pas aux accessoires. Cette garantie confère des droits légaux particuliers à l'acheteur, mais celui-ci pourrait aussi bénéficier d'autres droits variant d'un territoire à l'autre.

Toute question doit être adressée au gérant du centre Black & Decker le plus près. Ce produit n'est pas destiné à un usage commercial.

DIAGNOSTIC D'ANOMALIES

Problème	Cause probable	Solution
• Le faisceau laser ne projette pas sur le mur.	• La portée d'autonivelage du trait laser est de +/- 5°.	• Positionner le trépied sur une surface relativement plane et de niveau.
• Le trait n'est visible que sur un seul mur.	• L'interrupteur est placé en mode de 120°.	• Mettre l'interrupteur à 360°.
• Le faisceau laser s'affaiblit.	• Les piles sont affaiblies.	• Remplacer les piles.

Imported by / Importé par
Black & Decker Canada Inc.
100 Central Ave.
Brockville (Ontario) K6V 5W6

Voir la rubrique "Outils électriques"
des Pages Jaunes
pour le service et les ventes.



Nivel láser automático de 360°

MANUAL DE INSTRUCCIONES

No. Catálogo BDL300S

POR FAVOR LLAME AL 1-800-544-6986 ANTES DE DEVOLVER ESTE PRODUCTO, CUALQUIERA SEA LA RAZÓN

LLAME AL 1-800-544-6986 SI TIENE ALGUNA CONSULTA O PROBLEMA CON SU PRODUCTO BLACK & DECKER.

ANTES DE LLAMAR, ASEGÚRESE DE TENER LA SIGUIENTE INFORMACIÓN A MANO: No. DE CATÁLOGO, No. DE TIPO Y CÓDIGO DE FECHA (POR EJEMPLO, 0130M). EN LA MAYORÍA DE LOS CASOS UN REPRESENTANTE BLACK & DECKER PODRÁ RESOLVER SU PROBLEMA POR TELÉFONO. SI TIENE ALGUNA SUGERENCIA O COMENTARIO, LLÁMENOS. SU OPINIÓN ES VITAL PARA BLACK & DECKER.

▲AVERTISSEMENT : Lea y asegúrese de comprender bien todas las instrucciones. El incumplimiento de todas las instrucciones enumeradas más abajo puede resultar en descarga eléctrica, incendio y/o lesiones corporales serias.

GUARDE ESTAS INSTRUCCIONES

INSTRUCCIONES DE SEGURIDAD

- No opere el láser en ambientes explosivos, tales como en presencia de líquidos, gases o polvos inflamables.
- Sólo utilice la pila específicamente designada para el láser. El uso de cualquier otro tipo de pila puede crear un riesgo de incendio.
- Cuando no esté en uso, almacene el láser fuera del alcance de niños y otras personas no capacitadas en su funcionamiento. Los láseres son peligrosos en manos de personas no capacitadas.
- Utilice sólo aquellos accesorios que hayan sido recomendados por el fabricante para su modelo. Algunos accesorios pueden ser apropiados para un modelo de láser pero pueden crear un riesgo de lesión cuando se utilizan con otro modelo.
- No utilice herramientas ópticas tales como telescopios o niveles topográficos para ver el rayo láser. Esto podría resultar

en graves lesiones oculares.

- No sitúe el láser en una posición que pudiera resultar, ya sea intencionadamente o sin querer, en que alguien mire directamente el rayo láser. Esto podría resultar en graves lesiones oculares.
- Apague el láser cuando no esté en uso. Si lo deja encendido, aumentará el riesgo de que alguien mire directamente al rayo láser.
- Toda reparación o servicio técnico DEBE ser realizado por un centro de servicio calificado. Reparaciones realizadas por personal no calificado podrían resultar en lesiones graves.
- **▲AVERTISSEMENT : NO DESARME EL LÁSER.** No contiene piezas que puedan ser reparadas por el usuario. Si desarma el láser, toda garantía del producto quedará nula. No modifique el producto de ninguna forma. La modificación de la herramienta puede resultar en una peligrosa exposición a radiación láser.
- No opere el láser en la presencia de niños ni permita que niños operen el láser. Esto podría resultar en graves lesiones oculares.
- No quite ni escriba sobre las etiquetas de advertencia. El hacer esto aumenta el riesgo de exposición a radiación.
- Ponga el láser en un lugar seguro. Si el láser se cayera, podría dañarse o causar lesiones graves.

• **⚠ ATENCIÓN:** Tenga cautela cuando taladre, clave o corte a través de paredes, pisos y techos que puedan contener cableado eléctrico o tuberías. Siempre corte la electricidad cuando trabaje cerca de cables eléctricos.

ATENCIÓN: El control, ajuste o realización de otros procedimientos, fuera de los especificados en este manual, pueden resultar en una peligrosa exposición a radiación láser.

Su herramienta tiene una etiqueta que puede incluir los siguientes símbolos:

- V-----voltios
- mW-----milivatios
- nm-----longitud de onda en nanómetros
- IIIa-----láser clase IIIa

Para su conveniencia y seguridad, su láser tiene las siguientes etiquetas:

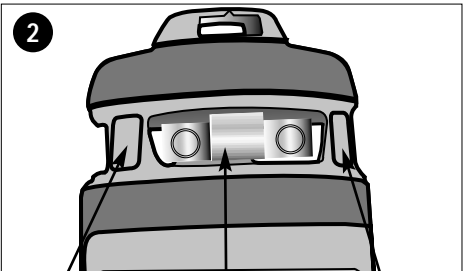
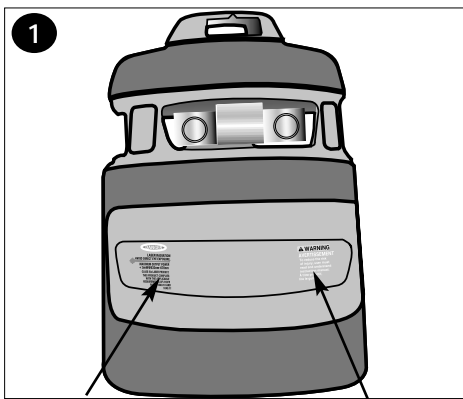

EVITE LA EXPOSICIÓN ESTA APERTURA EMITE RADIACIÓN LÁSER

EVITE LA EXPOSICIÓN ESTA APERTURA EMITE RADIACIÓN LÁSER

EVITE LA EXPOSICIÓN ESTA APERTURA EMITE RADIACIÓN LÁSER

INSTALACIÓN DE LA PILA

Asegure que el conmutador on/off (de encendido y apagado) esté en la posición "OFF" (apagado). Presione la lengüeta de la cubierta del compartimiento para pilas hacia el centro del láser y hacia afuera, como lo muestra la figura 3, para quitarla. Conecte una pila alcalina de 9 voltios nueva, asegurándose de alinear correctamente los terminales (+) y (-). Reponga la cubierta del compartimiento de la pila.

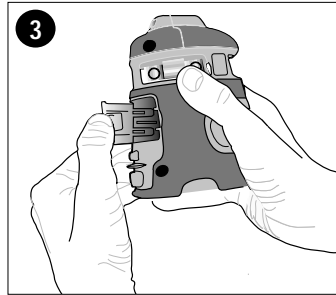

ENSAMBLAJE / MONTAJE

CÓMO EXTENDER LAS PATAS DEL LÁSER

Para abrir el láser de 360°:

- 1.) Escoja una superficie relativamente lisa y nivelada, alejada de otras actividades del lugar de trabajo, para ubicar el trípode.
- 2.) Suelte la correa que se encuentra alrededor de la parte externa del láser y extienda las tres secciones de la caja protectora del láser, las cuales se convierten en las patas del trípode.
- 3.) Empuje la parte superior de la bisagra hacia adentro hasta que encaje en su lugar, como lo muestra la figura 4, para bloquear las patas.

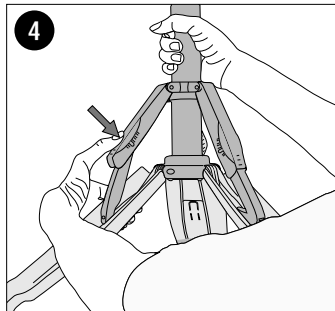

⚠ ATENCIÓN: Asegúrese que el trípode esté fijo y asentado sobre una superficie plana y estable.

CÓMO AJUSTAR EL TRÍPODE

El trípode se puede ajustar desde su posición más baja de aproximadamente 686 mm (27 pulg.), como lo muestra la figura 5, a una altura máxima de 1524mm (5 pies), como lo muestra la figura 6.

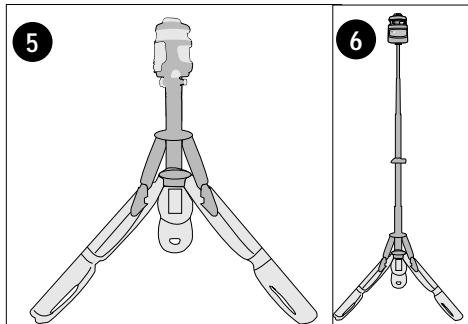

Extienda cualquiera de o todas las 5 secciones del trípode para alcanzar la altura aproximada deseada. Deslice suavemente cada tubo hacia afuera para extender cada sección hasta que se detenga, luego tire de cada sección con un poco más de firmeza para bloquearla. Cuando alcance la altura aproximada deseada, use el botón de puesta a punto mostrado en la figura 8 para elevar el láser a la altura final deseada. El botón de puesta a punto elevará el láser unos 178 mm (7 pulg.) adicionales.

Primero, suelte el botón de bloqueo como lo muestra la figura 7.

Gire el botón de puesta a punto (figura 8) hasta alcanzar la altura deseada. Ajuste el botón de bloqueo (fig. 7) para fijar el trípode en la altura ajustada.

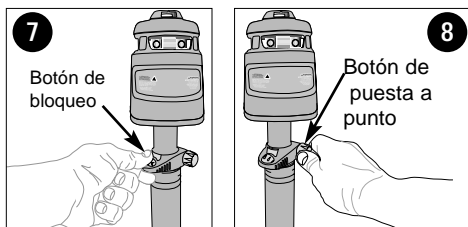

CÓMO SEPARAR EL LÁSER DEL TRÍPODE

El láser puede ser separado del trípode para utilizarse en cualquier superficie horizontal, como el piso o una mesa.

⚠ ATENCIÓN: Asegúrese que el láser esté firme y sobre una superficie estable. Presione hacia adentro sobre cada una de las dos lengüetas con resorte mostradas en la figura 9 y levante el láser para separarlo del trípode.

Para volverlo a conectar al trípode, sujete la placa superior del trípode para soportarlo, alinee las muescas del láser con las lengüetas (botones) de la placa. Presione el láser hacia abajo hasta que las lengüetas enganchen en su lugar. Asegúrese que el láser esté firmemente sujeto.

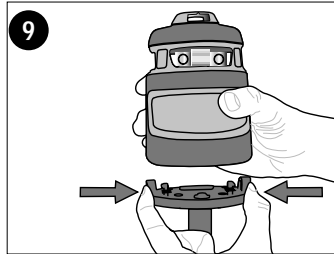

CÓMO COLGAR EL LÁSER

El láser también puede ser colgado de una viga u otra estructura firme con la correa incluida.

⚠ ATENCIÓN: Asegúrese que el láser esté firmemente sujeto con la correa.

Para colgarlo, pase la correa por la ranura de la parte superior del láser y abroche el gancho como lo muestran las figuras 10 y 11. Ajuste el láser para que cuelgue relativamente derecho. La función de autonivelación compensará entonces cualquier error menor.

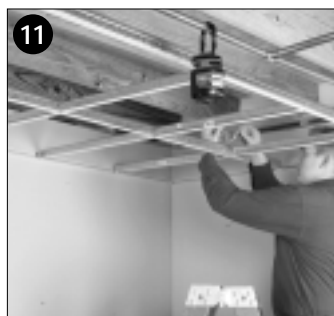
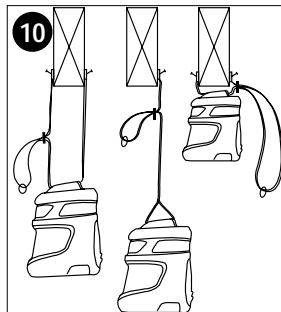

FUNCIONAMIENTO DEL LÁSER

- Antes de intentar usar el láser, asegúrese que la herramienta esté colocada sobre una superficie relativamente plana y estable.
- Para aumentar la distancia de trabajo y la precisión, coloque el láser en el punto medio de su área de trabajo. Puede que la visibilidad de la línea no sea óptima, si el área es demasiado iluminada.
- Cuando conecte el láser al trípode o use la correa para colgarlo, asegúrese de que el láser esté firmemente sujeto.
- Esté conciente de que los cambios extremos de temperatura pueden causar movimiento o cambios de posición en las estructuras de construcción, trípodes, equipos, etc., lo cual puede afectar la precisión del láser. Verifique su montaje antes de cada uso por si acaso el láser se ha movido.
- Este producto no se recomienda para uso exterior.

CÓMO ENCENDER EL LÁSER

Para encender el láser, deslice el conmutador inferior ON/OFF (de encendido y apagado), como lo muestra la figura 12, a la derecha.

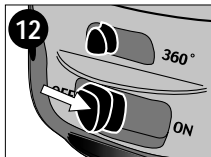

FUNCIONAMIENTO EN MODALIDAD DE LÁSER ÚNICO A 120

Para operar el láser con sólo un rayo, deslice el conmutador superior a la izquierda, como lo muestra la figura 13.

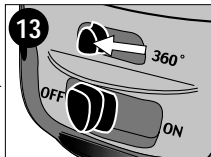

FUNCIONAMIENTO EN MODALIDAD DE LÁSER A 360

Para operar el láser con los 3 rayos, deslice el conmutador superior a la derecha, como lo muestra la figura 14.

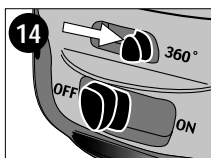

ALMACENAMIENTO

Para almacenar la unidad, reponga el láser en la parte superior del trípode, asegurándose que encaje firmemente en su sitio. Suelte el botón de bloqueo, gire el botón de puesta a punto hasta alcanzar su configuración de menor altura y regrese el trípode a la posición más baja. Suelte las bisagras de sus patas y dóblelas hacia el centro. Vuelva a ajustar

la correa alrededor de la caja protectora. Siempre almacene el láser bajo techo y en su posición cerrada, con el conmutador en "OFF" (apagado).

MANTENIMIENTO

Para limpiar la herramienta, sólo utilice un paño húmedo y jabón suave. Jamás permita que le entre líquido a la herramienta; nunca sumerja ninguna parte de la herramienta.

IMPORTANTE: Las reparaciones, el mantenimiento y los ajustes del dispositivo (fuera de los mencionados en este documento) deberán ser realizados por centros de servicio autorizados u otro personal de servicio calificado, utilizando siempre repuestos idénticos, para asegurar la **SEGURIDAD** y **FIABILIDAD** de la unidad.

ACCESORIOS

Los accesorios recomendados para ser utilizados con su herramienta se encuentran disponibles donde su distribuidor o centro de servicio autorizado locales. Si tiene alguna consulta acerca de estos accesorios, por favor llame al 1-800-544-6986.

ADVERTENCIA: El uso de cualquier accesorio que no sea recomendado para ser utilizado con esta herramienta podría ser peligroso.

INFORMACIÓN DE SERVICIO

Todos los Centros de Servicio Black & Decker están dotados de personal capacitado para proporcionar un servicio técnico eficiente y fiable a las máquinas herramientas de nuestros clientes. Contacte al local Black & Decker más cercano para obtener consejos técnicos, reparaciones o repuestos de fábrica originales. Para encontrar el local de servicio más cercano, busque en las páginas amarillas bajo "Herramientas eléctricas", llame al 1-800-544-6986 o visite nuestra página web www.blackanddecker.com

GARANTÍA COMPLETA DE DOS AÑOS PARA USO DOMÉSTICO

Black & Decker (U.S.) Inc. garantiza este producto por dos años contra cualquier defecto en su material o fabricación. Existen dos opciones para reemplazar o reparar el producto defectuoso, sin costo. La primera, la cual resultará sólo en un cambio, es devolver el producto al vendedor del cual fue comprado (siempre que sea un local participante). Las devoluciones deberán realizarse durante el plazo especificado en la política de devoluciones del vendedor (generalmente

entre 30 y 90 días después de la fecha de compra). Puede que sea necesario presentar prueba de compra. Por favor averigüe cuál es la política del vendedor para devoluciones efectuadas más allá del plazo para cambios.

La segunda opción es llevar o enviar el producto (con franqueo pagado) a un centro de servicio autorizado o al Centro de Servicio Black & Decker para su reparación o reemplazo, a decisión nuestra. Puede que sea necesario presentar prueba de compra. Los centros de servicio autorizados y Centros de Servicio Black & Decker se encuentran en las páginas amarillas bajo "Herramientas eléctricas" y en nuestra página web www.blackanddecker.com.

Esta garantía no aplica a los accesorios. Esta garantía le da derechos legales específicos además de los cuales puede tener otros, los cuales varían entre estados. Si tuviese alguna pregunta, contacte al gerente de su Centro de Servicio Black & Decker más cercano. Este producto no es para uso comercial.

RESOLUCIÓN DE PROBLEMAS

Problema	Posible causa	Solución
• El láser no proyecta sobre la pared.	• El rango de autonivelación para la línea de nivel es +/- 5°.	• Sitúe el trípode sobre una superficie relativamente lisa y nivelada.
• La línea sólo es visible sobre una pared.	• El conmutador está en la modalidad 120°.	• Desplace el conmutador a la modalidad 360°.
• El rayo del láser es tenue.	• La pila está gastada.	• Cambie la pila.

ARA REPARACION Y SERVICIO DE SUS HERRAMIENTAS ELECTRICAS FAVOR DE DIRIGIRSE AL CENTRO DE SERVICIO MAS CERCANO

CULIACAN	Av. Nicolas Bravo #1063 Sur	(56 77) 12 42 10
GAUDALAJARA	Av. La Paz #1770	(33 38) 26 69 78
LEON	Polara #32	(47 77) 13 14 56
MEXICO	Sonora #134 Hipodromo Condesa	(55 55) 53 99 79
MERIDA	Calle 63 #459	(99 99) 23 54 90
MONTERREY	Av. Francisco I. Madero Pte. 1820-A	(81 83) 72 11 25
PUEBLA	17 Norte #2057	(22 22) 46 90 20
QUERETARO	Av. Madero 139 Pte.	(44 22) 14 60 60
SAN LOUIS POTOSI	Pedro Moreno #408 Fracc. la Victoria	(44 48) 14 25 67
TORREON	Blvd. Independencia, 96 pte.	(87 17) 16 52 65
VERACRUZ	Prolongación Diaz Miron #4280	(29 99) 21 70 18
VILLAHERMOSA	Zaragoza #105	(99 33) 12 53 17

PARA OTRAS LOCALIDADES LLAME AL: (55) 5326-7100 INFORMACIÓN DE SERVICIO

IMPORTADO: BLACK & DECKER S.A. DE C.V.
BOSQUES DE CIDROS ACCESO RADIATAS NO. 42
COL. BOSQUES DE LAS LOMAS.
05120 MÉXICO, D.F.
TEL. 3-26-71-00

Epecificaciones

BDL300S
Tensión de alimentación 9V

